

無垢の木の手触りと呼吸を妨げないオリジナル自然オイル塗料を使用しています。

NORMAL COLOR ( 5 colors )

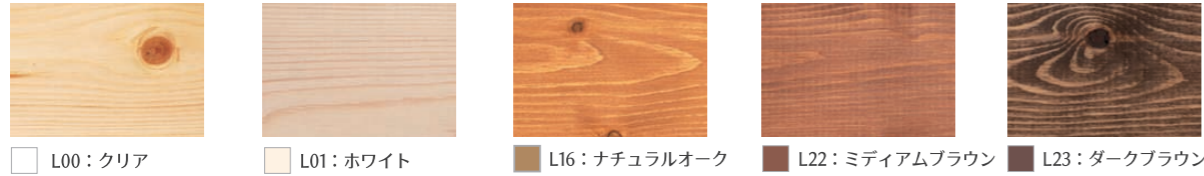

SPECIAL COLOR ( 49 colors )



※印刷のため、実際の色味とは異なる場合がございます。  
※写真はバインに塗装した色味となります。樹種によって、色・仕上がりは異なります。

[ 内装ドア納まり図 (片開き戸) ]

※枠巾は90/110/160mm選択可能です

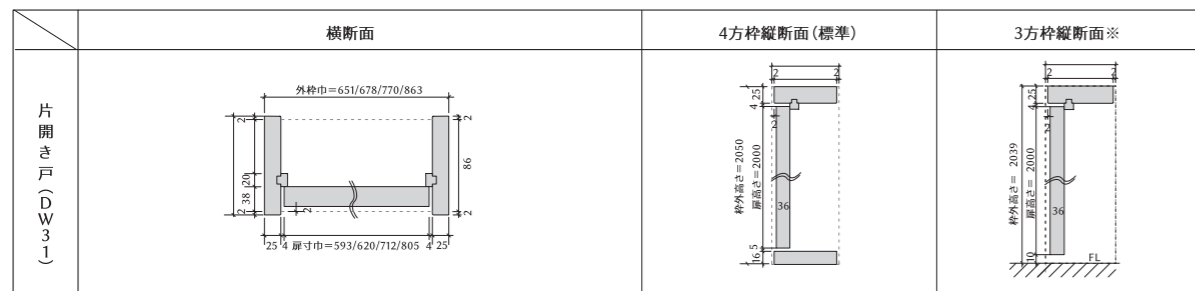

[ 内装ドア納まり図 (片引き戸) ]

※枠巾は90/110/160mm選択可能です

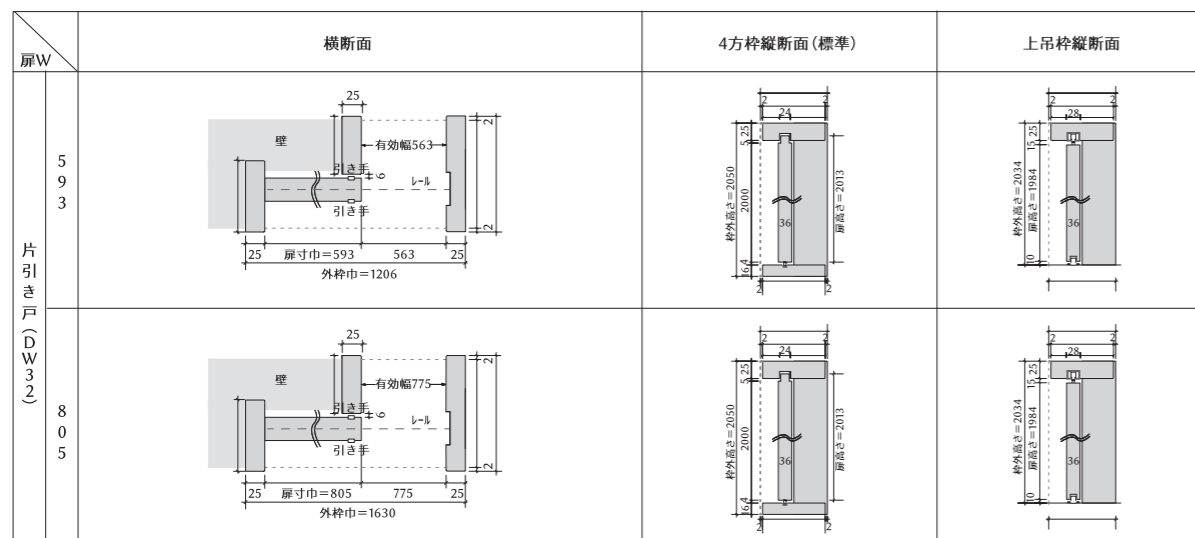

国産材の建具





# 扉デザイン 室内ドア35種類 + 収納5種類

## Standard

クリアオイル塗装



SD06 SD07 (A-2) SD08 (A-2) SD09 (A-2) SD10 (A-2)

## Design



DD06 DD07 DD08 (A-6) DD09 (A-2) DD10 (A-5)

## Traditional

ダークブラウン塗装



TD06 TD07 (A-2) TD08 (A-2) TD09 (A-2) TD10 (A-2)

## iron series



ID01 (A-2) シナモンブラウン  
ID02 (A-2) ウィローグリーン  
ID03 (A-2) チャコールグレー  
ID04 (A-2) インディゴブルー  
ID05 (A-2) マホガニー

## Authentic

ミディアムブラウン塗装



AD06 AD07 (A-2) AD08 (A-2) AD09 (A-2) AD10 (A-2)



ID06 クリアオイル  
ID07 (A-2) ヴィンテージグリーン  
ID08 (A-2) アッシュピンク  
ID09 (A-2) アンティークベージュ  
ID10 (A-2) エボニー

## Modern

ナチュラルオーク塗装



MD06 MD07 (A-2) MD08 (A-2) MD09 (A-2) MD10 (A-2)

## Closet & Storage



SC06 SS06 SG07 TS06 TH07 AC06 AS06 AG07 AH07 MC06 MS06 MG07 MH07 SC08



オリジナル無垢建具室内クローゼット用

# ルーバー Louver



規格サイズ (クローゼット扉)

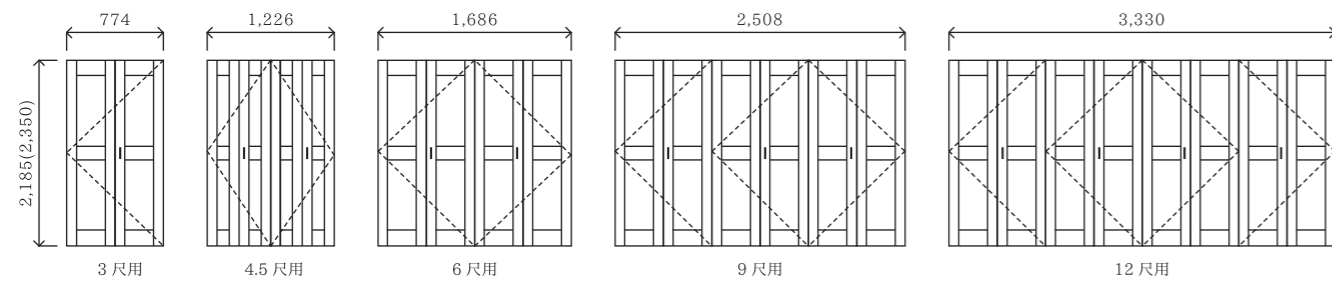

規格サイズ (収納扉)

※左右の吊元変更可能です

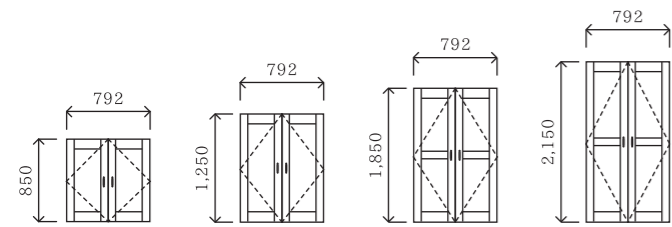

※表記寸法は外枠寸法 (mm) となります

ルーバーデザインバリエーション



※サイズオーダーも承ります

# 親子ドア

デザインバリエーション例

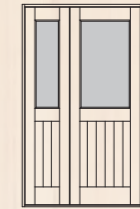

SK08+SDシリーズ

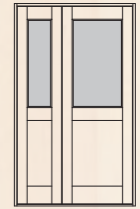

TK08+TDシリーズ

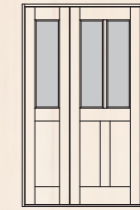

AK08+ADシリーズ

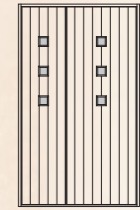

MK08+MDシリーズ

※親扉デザインは、デザインシリーズ以外の標準建具デザインラインナップから選択可能です。

※子扉デザインは、ガラス無しに変更も可能です。

# ペットドア

MD シリーズプラスオプション  
パイン

※無垢室内ドアセット、ペットドア単体の選択が可能です





# 標準アイテム一覧

## Wood Type



パイン



国産杉



アッシュ

## Glass

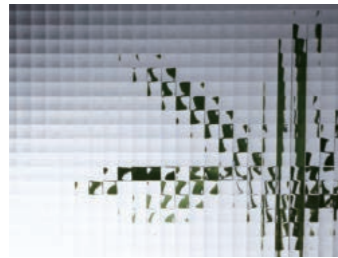

A-2 (チェッカーガラス)



A-6 (型ガラス)



A-5 (透明ガラス)

## Lever Handle



ゴールド



シルバー



ブロンズ



ブラック

## Hinge



ゴールド



シルバー



ブロンズ



ブラック

## Handle



ゴールド



シルバー



ブロンズ



ブラック

## Puller



ゴールド



シルバー



ブロンズ



ブラック

# オプションアイテム一覧

## プルノブ (KAWAJUN)



ゴールド

シルバー

ブロンズ

ブラック

## プルノブ (BEST)



ゴールド

シルバー

ブロンズ

ブラック

## ドアストッパー



ゴールド

シルバー

ブロンズ

ブラック

## スモールライト



ゴールド

シルバー

ブロンズ

## ドアダンパー



ライトブラウン

ライトグレー

ダークブラウン

ホワイト

## ソフトクローザー



## ドアキャッチャー



サテンニッケル

クローム

ダークアンバー

## バンドア金具



※無垢室内ドアとセットでお選び頂けます

## アクリスター

ガラス部分にお使いいただける、入替用のアクリル板です。  
見た目はガラスとほぼ変わらないですが、ガラスと比べて4~5倍の強度があるので、小さなお子様やペットのいる方など、安全性を重視される方におすすめです。



M1 (透明)



M2 (チェッカー)



M3 (モール)